

studio_{XPS}TM

GUIA DE CONFIGURAÇÃO

DELLTM



YOURS IS HERE

studio xps™

GUIA DE CONFIGURAÇÃO

Modelo PP35L

Notas, Avisos e Advertências

-  **NOTA:** Uma NOTA fornece informações importantes para ajudar a utilizar melhor o computador.
-  **AVISO:** Um AVISO indica danos potenciais no hardware ou uma perda de dados e diz como pode evitar esse problema.
-  **ADVERTÊNCIA:** Uma ADVERTÊNCIA indica potenciais danos no equipamento, lesões corporais ou morte.

As informações deste documento estão sujeitas a alterações sem aviso prévio.

© 2010 Dell Inc. Todos os direitos reservados.

É estritamente proibida a reprodução destes materiais sem autorização por escrito da Dell Inc.

Marcas comerciais mencionadas neste texto: *Dell*, o logótipo *DELL*, *Studio XPS*, *Solution Station* e *DellConnect* são marcas comerciais da Dell Inc.; *Intel* é uma marca registada e *Core* é uma marca comercial da Intel Corporation nos EUA e noutros países; *Microsoft*, *Windows*, *Windows Vista* e o logótipo do botão Iniciar do *Windows Vista* são marcas comerciais ou registadas da Microsoft Corporation nos Estados Unidos e/ou noutros países; *Blu-ray Disc* é uma marca comercial da Blu-ray Disc Association; *Bluetooth* é uma marca registada propriedade da Bluetooth SIG, Inc. e é utilizada pela Dell sob licença.

Outros nomes e marcas comerciais podem ser mencionados neste documento como referência às entidades que invocam essas marcas e nomes ou os seus produtos. A Dell Inc. nega qualquer interesse de propriedade sobre outras marcas e nomes comerciais que não os seus.

Conteúdo

Instalar o portátil Studio XPS	5	Funcionalidades do lado esquerdo	20
Antes de instalar o computador	5	Funcionalidades do ecrã.....	22
Ligar o adaptador de CA	6	Controlos multimédia, sem fios e de energia	23
Ligar o cabo de rede (opcional)	6	Funcionalidades da base do computador e do teclado	24
Ligar o computador	7	Utilizar a unidade óptica	26
Utilizar o botão sem fios	7	Retirar e voltar a colocar a bateria	27
Instalar o Microsoft Windows	8	Funcionalidades do software	28
Criar um suporte de dados de recuperação do sistema (recomendado)	8	Dell Dock	29
Ligar à Internet (opcional)	9	Dell DataSafe Online Backup.....	30
Configurar o sintonizador de TV (opcional)	12	Resolver problemas	31
Configurar as ligações de áudio 5.1 (opcional)	13	Problemas de rede.....	31
Utilizar o portátil Studio XPS	14	Problemas de energia	32
Luzes de estado do dispositivo.....	14	Problemas de memória	34
Funcionalidades do lado direito.....	16	Bloqueios e problemas de software	34

Conteúdo

Utilizar ferramentas de suporte	37	Informações sobre produtos	55
Centro de suporte da Dell	37	Devolver itens para reparação sob garantia ou para obter crédito	56
As minhas transferências Dell	38	Antes de telefonar	57
Mensagens do sistema	38	Contactar a Dell	59
Resolução de problemas de hardware	40	Encontrar mais informações e recursos . . .	60
Dell Diagnostics	41	Especificações básicas	62
Restaurar o sistema operativo	45	Apêndice	73
Restauro do sistema	46	Informações sobre produtos da Macrovision	73
Dell DataSafe Local Backup	47	Índice remissivo	74
Suporte de dados de recuperação do sistema	49		
Dell Factory Image Restore	50		
Obter ajuda	52		
Suporte técnico e apoio ao cliente	53		
DellConnect™	53		
Serviços online	54		
Serviço automatizado de estado de pedidos	55		

Instalar o portátil Studio XPS

Esta secção fornece informações para ajudar a instalar o seu portátil Studio XPS™ 1640/1645/1647 e ligar os periféricos.

Antes de instalar o computador

Ao posicionar o seu computador, certifique-se de que existe acesso fácil a uma fonte de alimentação, ventilação adequada e uma superfície nivelada para colocar o computador.

A restrição do fluxo de ar em torno do computador pode causar o sobreaquecimento. Para evitar o sobreaquecimento, certifique-se de que deixa pelo menos 10,2 cm na parte de trás do computador e um mínimo de 5,1 cm em todos os lados. Nunca coloque o computador num espaço fechado (como um armário, mala de transporte ou gaveta), quando ele estiver ligado.



ADVERTÊNCIA: Não bloqueie, não introduza objectos e nem permita a acumulação de poeira nas aberturas de ventilação. Não coloque o seu computador Dell™ num ambiente com pouco fluxo de ar, como é o caso de uma mala fechada, nem sobre superfícies revestidas com tecido, como carpetes ou tapetes, enquanto o computador estiver ligado. Se o fizer, pode danificar o computador, deteriorar o respectivo desempenho ou causar um incêndio. O computador liga a ventoinha quando fica demasiado quente. O ruído da ventoinha é normal e não indica qualquer problema.



AVISO: A colocação ou empilhamento de objectos pesados ou afiados sobre o computador pode causar danos permanentes ao computador.

Ligar o adaptador de CA

Ligue o adaptador de CA ao computador e depois ligue-o a uma tomada eléctrica ou a um estabilizador eléctrico.

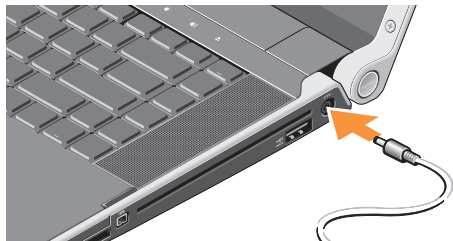

⚠ ADVERTÊNCIA: O adaptador de CA funciona com tomadas eléctricas universais. Contudo, as fichas de alimentação e as extensões eléctricas variam de acordo com os países. Utilizar um cabo incompatível ou ligar incorrectamente o cabo à extensão ou à tomada eléctrica pode provocar incêndio ou danos no equipamento.

Ligar o cabo de rede (opcional)

Se pretender utilizar uma ligação de rede com fios, ligue o cabo de rede.

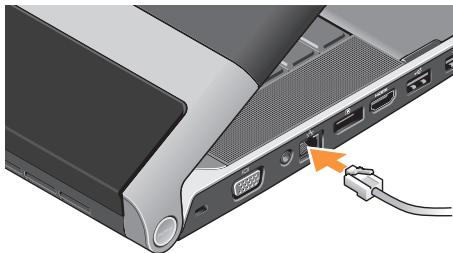

Ligar o computador



Para ligar o computador, basta premir o botão de alimentação  na tampa de controlo central e soltá-lo.

Utilizar o botão sem fios

Para activar a funcionalidade sem fios, com o computador ligado, toque ligeiramente no símbolo de sem fios  na tampa de controlo central e depois solte-o.



Este botão permite-lhe desactivar rapidamente todos os rádios sem fios (Bluetooth[®], WiFi e WWAN), tal como quando lhe for pedido para desactivar os rádios sem fios durante um voo. Ao premir este botão uma vez, desliga todos os sinais de rádio. Premindo-o de novo, faz com que retornem aos respectivos estados em que se encontravam antes de premir o botão pela primeira vez.

Instalar o Microsoft Windows

O seu computador vem pré-configurado com o sistema operativo que seleccionou aquando da compra. Para instalar o Microsoft® Windows® pela primeira vez, siga as instruções no ecrã. Estes passos são obrigatórios e podem demorar algum tempo. Os ecrãs irão guiá-lo ao longo dos vários procedimentos, incluindo a aceitação de contratos de licença, a configuração de preferências e de uma ligação à Internet.

 **AVISO:** Não interrompa o processo de configuração do sistema operativo. Se o fizer, poderá inutilizar o computador e será necessário reinstalar o sistema operativo.

 **NOTA:** Para um desempenho óptimo do computador, recomenda-se que transfira e instale os controladores e BIOS mais recentes para o seu computador, que estão disponíveis no website support.dell.com.

 **NOTA:** Para obter mais informações acerca do sistema operativo e funcionalidades, consulte support.dell.com/MyNewDell.

Criar um suporte de dados de recuperação do sistema (recomendado)

 **NOTA:** É recomendado que crie um suporte de dados de recuperação do sistema assim que instalar o Microsoft Windows.

O suporte de dados de recuperação do sistema pode ser utilizado para restaurar o computador com o estado de funcionamento em que estava quando o comprou, conservando os ficheiros de dados (sem necessidade do disco do *Sistema operativo*). Poderá utilizar o suporte de dados de recuperação do sistema, se as alterações no hardware, software ou outras configurações do sistema tiverem deixado o computador num estado operativo indesejável.

Irá necessitar do seguinte para criar o suporte de dados de recuperação do sistema:

- Dell DataSafe Local Backup
- Dispositivo USB com uma capacidade mínima de 8 GB ou um disco DVD-R/DVD+R/Blu-ray Disc™

 **NOTA:** O Dell DataSafe Local Backup não suporta discos regraváveis.

Para criar um suporte de dados de recuperação do sistema:

1. Certifique-se de que o adaptador de CA está ligado (consulte “Ligar o adaptador de CA” na página 6).
2. Insira o disco ou o dispositivo USB no computador.
3. Clique em **Iniciar**  → **Programas** → **Dell DataSafe Local Backup**.
4. Clique em **Create Recovery Media** (Criar suporte de dados de recuperação).
5. Siga as instruções apresentadas no ecrã.

 **NOTA:** Para obter informações sobre como utilizar suporte de dados de recuperação do sistema, consulte “Suporte de dados de recuperação do sistema” na página 49.

Ligar à Internet (opcional)

Para efectuar a ligação à Internet, necessita de um modem externo ou ligação de rede e de um fornecedor de serviço de Internet (ISP).

Se a sua encomenda original não incluir um modem USB externo ou um adaptador WLAN, pode adquirir um no website **www.dell.com**.

Configurar uma ligação com fios

- Se estiver a utilizar uma ligação de acesso telefónico, ligue a linha telefónica ao modem USB externo opcional e à tomada de parede do telefone antes de configurar a ligação à Internet.
- Se estiver a utilizar uma ligação DSL ou uma ligação através de modem por cabo/satélite, contacte o seu ISP ou serviço de telecomunicações móveis para obter instruções de configuração.

Para concluir a configuração da ligação à internet com fios, siga as instruções em “Configurar uma ligação à Internet” na página 10.

Configurar uma ligação sem fios

 **NOTA:** Para configurar o router sem fios, consulte a documentação fornecida com o router.

Antes de poder utilizar a ligação sem fios à Internet, precisa de estabelecer ligação ao router sem fios.

Para configurar a ligação a um router sem fios:

Windows® 7

1. Certifique-se de que a ligação sem fios está activada no computador (consulte “Utilizar o botão sem fios” na página 7).
2. Guarde e feche todos os ficheiros abertos e saia de todos os programas abertos.
3. Clique em **Iniciar**  → **Painel de Controlo**.
4. Na caixa de pesquisa, digite `rede` e, em seguida, clique em **Centro de Rede e Partilha** → **Ligar a uma rede**.
5. Siga as instruções apresentadas no ecrã para concluir a configuração.

Windows Vista®

1. Certifique-se de que a ligação sem fios está activada no computador (consulte “Utilizar o botão sem fios” na página 7).
2. Guarde e feche todos os ficheiros abertos e saia de todos os programas abertos.
3. Clique em **Iniciar**  → **Ligar a**.
4. Siga as instruções apresentadas no ecrã para concluir a configuração.

Configurar uma ligação à Internet

Os fornecedores de serviço de Internet e as ofertas dos tipos de serviço variam em cada país. Contacte o seu ISP para saber que ofertas tem disponíveis no seu país.

Se não conseguir estabelecer ligação à Internet, mas já o tiver feito anteriormente, o ISP poderá ter o serviço temporariamente suspenso. Contacte o ISP para verificar o estado do serviço ou tente efectuar a ligação mais tarde.

Tenha à mão os dados relativos à subscrição do serviço do ISP. Se não tem um ISP, o assistente **Ligar à Internet** pode ajudá-lo a obter um.

Para configurar uma ligação à Internet:

Windows 7

1. Guarde e feche todos os ficheiros abertos e saia de todos os programas abertos.
2. Clique em **Iniciar**  → **Painel de Controlo**.
3. Na caixa de pesquisa, digite *rede e*, em seguida, clique em **Centro de Rede e Partilha** → **Configurar uma nova ligação ou rede** → **Ligar à Internet**.

Aparece a janela **Ligar à Internet**.

 **NOTA:** Se não souber qual o tipo de ligação a seleccionar, clique em **Ajudar-me a escolher** ou contacte o ISP.

4. Siga as instruções apresentadas no ecrã e utilize as informações de configuração fornecidas pelo seu ISP para concluir a configuração.

Windows Vista

1. Guarde e feche todos os ficheiros abertos e saia de todos os programas abertos.
2. Clique em **Iniciar**  → **Painel de Controlo**.
3. Na caixa de pesquisa, digite *rede e*, em seguida, clique em **Centro de Rede e Partilha** → **Configurar uma ligação ou rede** → **Ligar à Internet**.

Aparece a janela **Ligar à Internet**.

 **NOTA:** Se não souber qual o tipo de ligação a seleccionar, clique em **Ajudar-me a escolher** ou contacte o ISP.

4. Siga as instruções apresentadas no ecrã e utilize as informações de configuração fornecidas pelo seu ISP para concluir a configuração.

Configurar o sintonizador de TV (opcional)

 **NOTA:** A disponibilidade do sintonizador de TV pode variar conforme a região.

Pode configurar o Sintonizador de TV através do Media Center.

Para configurar o Sintonizador de TV pela primeira vez:

Siga este procedimento se estiver a abrir pela primeira vez o Media Center.

Faça um duplo clique no ícone do Media Center que se encontra no ambiente de trabalho.

- Seleccione **Configuração expressa**,
 - Vá a **Menu Principal** → **Tarefas** → **Definições** → **TV** → **Configurar sinal de TV** → **Confirmar a Região** e siga as instruções apresentadas.
 - Vá a **Menu Principal** → **TV + Filmes** → **Configurar TV** → **Confirmar a Região** e siga as instruções apresentadas.

- Seleccione **Configuração personalizada**,
 - Siga as instruções fornecidas.
 - No ecrã **Configuração opcional**, seleccione **Configurar sintonizadores, sinal de TV e Guia**.
 - Clique em **Seguinte** e confirme a sua região.

Para reconfigurar o Sintonizador de TV, se for necessário:

Siga este procedimento se tiver aberto o Media Center previamente.

1. Faça um duplo clique no ícone do Media Center que se encontra no ambiente de trabalho.
2. Vá a **Menu Principal** → **Tarefas** → **Definições** → **TV** → **Configurar sinal de TV** → **Confirmar a Região**.

Configurar as ligações de áudio 5.1 (opcional)

Para configurar as ligações de áudio 5.1:

Clique em **Iniciar**  → **Painel de Controlo** → **Opções Adicionais**. Execute o **Painel de controlo de áudio IDT**. No separador **Jacks** (Conectores), existem três ícones de conectores. Siga as instruções apresentadas para concluir a configuração.

1. Clique no ícone do microfone, seleccione **Device: Rear Speakers** (Dispositivo: altifalante posterior), e ligue o cabo do altifalante posterior ao conector de entrada de áudio/microfone.
2. Clique no ícone de auscultadores do meio, seleccione **Device: Center/LFE Speaker** (Dispositivo: altifalante central/LFE), e ligue o cabo do altifalante central/woofer ao conector de saída de áudio/auscultadores do meio.
3. Clique no ícone de auscultadores da direita, seleccione **Device: Front Speaker** (Dispositivo: altifalante Frontal), e ligue o cabo do altifalante frontal ao conector de saída de áudio/auscultadores da direita.

Utilizar o portátil Studio XPS

O computador tem vários indicadores, botões e funcionalidades que fornecem informações rápidas e atalhos economizadores de tempo para as tarefas comuns.

Luzes de estado do dispositivo

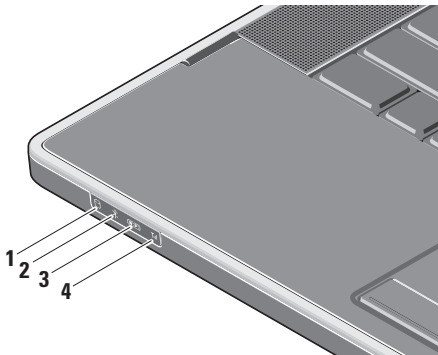

- 1  **Luz de atividade da unidade de disco rígido** – Acende quando o computador lê ou grava dados. Uma luz intermitente indica a atividade da unidade de disco rígido.

 **AVISO:** Para evitar a perda de dados, nunca desligue o computador enquanto a luz de atividade da unidade de disco rígido estiver intermitente.

- 2  **Luz de estado de Bluetooth® (opcional)** – Acende quando a funcionalidade sem fios Bluetooth está activada.

Para activar a funcionalidade sem fios, com o computador ligado, toque ligeiramente no símbolo de sem fios  na tampa de controlo central e depois solte-o.

 **NOTA:** A tecnologia sem fios Bluetooth é uma funcionalidade opcional.

Para desligar a funcionalidade sem fios Bluetooth, prima o símbolo de sem fios ou clique com o botão direito do rato no ícone de Bluetooth na área de notificação do ambiente de trabalho, e clique em **Desactivar Bluetooth**.

- 3  **Luz de estado de WiFi** – Acende quando a WLAN interna está activada.

Para activar a funcionalidade sem fios, com o computador ligado, toque ligeiramente no símbolo de sem fios  na tampa de controlo central e depois solte-o.

- 4  **Luz de estado de WWAN** – Acende quando a WWAN está activada.

Para activar a funcionalidade sem fios, com o computador ligado, toque ligeiramente no símbolo de sem fios  na tampa de controlo central e depois solte-o.

Funcionalidades do lado direito

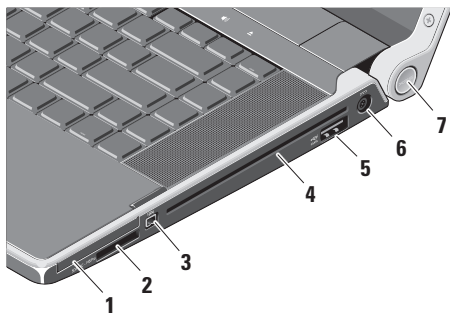

- 1 **EC** **Ranhura ExpressCard** – Suporta um ExpressCard.

NOTA: O computador é fornecido com uma placa de simulação em plástico instalada na ranhura ExpressCard. As placas de simulação protegem as ranhuras não utilizadas do pó e de outras partículas. Guarde a placa de simulação para utilizar quando não estiver instalada qualquer ExpressCard na ranhura. As placas de simulação de outros computadores podem não se adaptar ao seu computador.

- 2 **SD/MMC - MS/Pro - xD** **Leitor de cartões**
8 em 1 – Fornece uma forma rápida e conveniente de visualizar e partilhar fotos digitais, música, vídeos e documentos armazenados nos seguintes cartões de memória digitais:

- Cartão de memória Secure Digital (SD)
- SDHC (Secure Digital High Capacity)
- Cartão Secure Digital Input Output (SDIO)
- Cartão Multi Media Card (MMC)
- Memory Stick
- Memory Stick PRO
- Cartão xD-Picture (tipo - M e tipo - H)
- Hi Density-SD

 **NOTA:** O computador é fornecido com uma placa de simulação em plástico instalada na ranhura para suportes. As placas de simulação protegem as ranhuras não utilizadas do pó e de outras partículas. Guarde a placa de simulação para utilizar quando não estiver instalado qualquer suporte na ranhura. As placas de simulação de outros computadores podem não se adaptar ao seu computador.

3  **Conector IEEE 1394** – Liga a dispositivos multimédia em série de alta velocidade, tais como câmaras de vídeo.

4 **Unidade óptica** – Reproduz ou grava apenas CDs e DVDs em tamanho e formato normal (12 cm). Certifique-se que o lado escrito fica virado para cima quando insere os discos.

 **NOTA:** Não utilize discos de tamanho que não sejam do tamanho ou formato normais (incluindo mini-CDs e mini-DVDs) já que isso danificará a unidade.

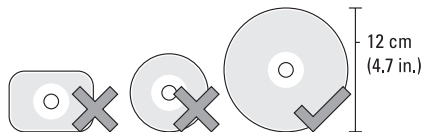

- 5  **Conector combo eSATA/USB com USB PowerShare** – Liga a dispositivos de armazenamento compatíveis com eSATA (tais como unidades de disco rígido externas ou unidades ópticas) ou dispositivos USB (tais como um rato, teclado, impressora, unidade externa ou leitor de MP3).
- Este conector também pode ser utilizado para carregar dispositivos USB, quando o computador está ligado/desligado ou em modo de suspensão. Esta função pode não funcionar com determinados dispositivos USB externos quando o computador está desligado ou em modo de suspensão, mesmo que sejam compatíveis com a especificação USB. Nesses casos, ligue o computador para carregar o dispositivo.

 **NOTA:** Se o computador for desligado ou colocado em modo de suspensão enquanto o dispositivo USB está a carregar, desligue o dispositivo USB e volte a ligá-lo para continuar a carregar.

 **NOTA:** O USB PowerShare desligar-se-á automaticamente quando restarem apenas 10% de carga da bateria total.

- 6  **Conector do adaptador de CA** – Liga ao adaptador de CA que alimenta o computador e carrega a bateria.

7 Luz da alimentação – Ilumina-se quando o computador é ligado. As várias luzes indicam o seguinte:

Com alimentação da bateria:

- Branca fixa - o computador está a funcionar com energia da bateria
- Âmbar fixa - a bateria está fraca
- Âmbar intermitente - a bateria está extremamente fraca
- Branca intermitente - o computador está em modo de suspensão

Com alimentação do adaptador de CA:

- Branca fixa - o computer está a funcionar com corrente eléctrica e a bateria está carregada
- Branca intermitente - o computador está em modo de espera

Funcionalidades do lado esquerdo

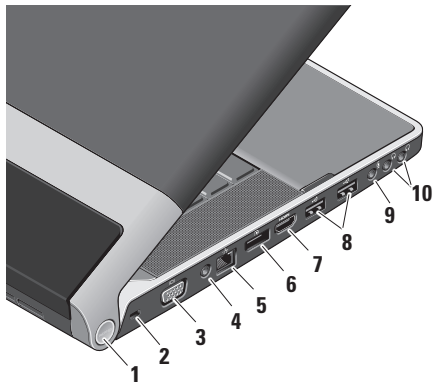

1 Luz da alimentação – Ilumina-se quando o computador é ligado. As várias luzes indicam o seguinte:

Com alimentação da bateria:









- Branca fixa - o computador está a funcionar com energia da bateria
- Âmbar fixa - a bateria está fraca
- Âmbar intermitente - a bateria está extremamente fraca
- Branca intermitente - o computador está em modo de suspensão

Com alimentação do adaptador de CA:

- Branca fixa - o computer está a funcionar com corrente eléctrica e a bateria está carregada
- Branca intermitente - o computador está em modo de espera

2 Ranhura do cabo de segurança – Liga um dispositivo de anti-roubo disponível comercialmente ao computador.

 **NOTA:** Antes de adquirir um dispositivo anti-furto, certifique-se de que é compatível com a ranhura do cabo de segurança existente computador.

- 3  **Conector VGA** – Liga a um monitor ou projector.
- 4 **Conector de entrada de antena (em modelos compatíveis)** – Liga a uma antena externa, através de um conector MCX, para ver programas utilizando a placa do sintonizador de TV (opcional). Para mais informações sobre a placa do Sintonizador de TV, consulte “Configurar o sintonizador de TV (opcional)” na página 12.
- 5  **Conector de rede** – Se estiver a utilizar um sinal de rede por cabo, isto liga o seu computador a um dispositivo de rede ou de banda larga.
- 6  **Conector DisplayPort** – Conector padrão de interface digital que suporta monitores DisplayPort externos e projectores.
- 7  **Conector HDMI** – Liga a um televisor para sinais de áudio 5.1 e de vídeo.
-  **NOTA:** Quando utilizado com um monitor, lê apenas o sinal de vídeo.
- 8  **Conectores USB (2)** – Ligam a dispositivos USB, como um rato, teclado, impressora, unidade externa ou leitor de MP3.
- 9  **Conector de entrada de áudio/microfone** – Liga a um microfone ou sinal de entrada para utilização com programas de áudio.
- 10  **Conectores de saída de áudio/auscultadores (2)** – Ligam um ou dois pares de auscultadores, ou enviam áudio para colunas com alimentação ou sistema de som. O sinal de áudio é o mesmo para ambos os conectores.

Funcionalidades do ecrã

O painel do ecrã apresenta uma câmara e os respectivos microfones digitais duplos.

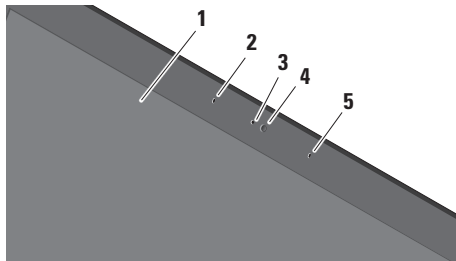

- 1 Ecrã** – O seu ecrã pode variar segundo a selecção que efectuou aquando da compra do computador. Para obter mais informações sobre ecrãs, consulte o *Guia de Tecnologia da Dell*.
- 2 Microfone digital da esquerda** – Combina-se com o microfone digital da direita para fornecer som de alta qualidade para conversações de vídeo e gravação de voz.

- 3 Luz de actividade da câmara** – Acende quando a câmara está ligada.
- 4 Câmara** – Câmara integrada para captura de vídeo, conferências e conversas pela Internet. A câmara poderá ter um software de reconhecimento facial avançado segundo a selecção que efectuou aquando da compra do computador.

Reconhecimento facial FastAccess

(opcional) – Ajuda a manter o computador em segurança. Este software de reconhecimento opcional memoriza e reconhece o seu rosto sempre que iniciar sessão no computador, minimizando a necessidade de iniciar sessão manualmente utilizando uma palavra-passe. Para obter mais informações, clique em **Iniciar**  → **Programas** → **FastAccess**.

- 5 Microfone digital da direita** – Combina-se com o microfone digital da esquerda para fornecer som de alta qualidade para conversações de vídeo e gravação de voz.

Controlos multimédia, sem fios e de energia

Para utilizar os controlos multimédia, sem fios e de alimentação, toque ligeiramente no símbolo e depois solte-o. O símbolo do controlo brilha durante 2 segundos para confirmar a selecção e depois apaga-se.

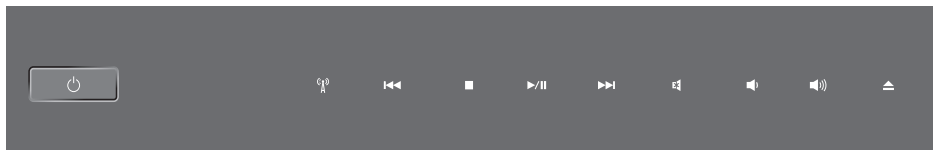

Ligar a corrente, ou despertar do modo de suspensão



Ligar a transmissão sem fios



Reproduzir a faixa ou capítulo anterior



Parar



Reproduzir ou pausar



Reproduzir a faixa ou capítulo seguinte



Silenciar o som



Reduzir o volume



Aumentar o volume



Ejectar o disco

Funcionalidades da base do computador e do teclado

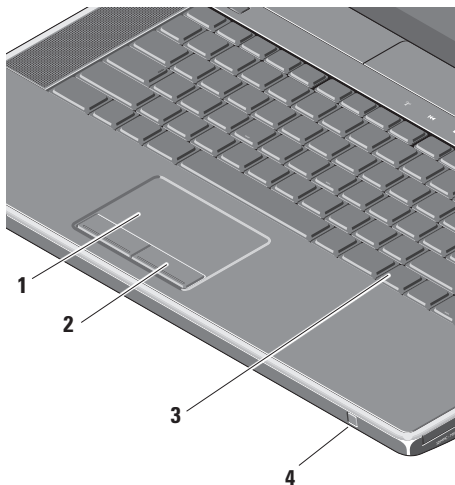

1 Touch pad – Fornece a funcionalidade de um rato para mover o cursor, arrastar ou mover itens seleccionados, e fazer clique com o botão esquerdo tocando na superfície.

Suporta a deslocação circular e o zoom. Para alterar as definições de deslocação circular e zoom, faça um duplo clique no ícone do **Dell Touch Pad** na área de notificação do ambiente de trabalho.

No separador **Scrolling** (Deslocação), active ou desactive a deslocação ou a deslocação circular, escolha a extensão da zona de deslocação e a velocidade de deslocação.

No separador **Gestures** (Gestos), active ou desactive o zoom com um dedo (aumentar ou reduzir o zoom, movendo o dedo para cima ou para baixo) ou o zoom com belisque (aumentar ou reduzir o zoom, afastando ou aproximando dois dedos).

- 2 **Botões do touch pad** – Fornece funções de clique com o botão esquerdo e direito como se fosse um rato.
- 3 **Teclado com retroiluminação** – O teclado retroiluminado fornece visibilidade em ambientes escuros, iluminando todos os símbolos nas teclas. Para obter mais informações sobre o teclado, consulte o *Guia de Tecnologia da Dell*.

Definições de brilho do teclado

retroiluminado/touch pad – Prima <Fn> + tecla da seta para a direita para alternar entre os três estados de iluminação (segundo a ordem indicada).

Os três estados de iluminação são:

- a. brilho total do teclado/touch pad (predefinição)
- b. sem iluminação
- c. brilho médio do teclado/touch pad

- 4 **IV de consumidor** – Permite que algumas aplicações de software sejam controladas pelo Dell Travel Remote (um dispositivo opcional que pode ser armazenado na ranhura ExpressCard quando não está a ser utilizado).

Utilizar a unidade óptica

△ **AVISO:** Não utilize discos de tamanho que não sejam do tamanho ou formato normais (incluindo mini-CDs e mini-DVDs) já que isso danificará a unidade.

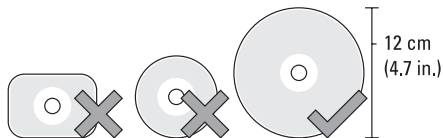

✍ **NOTA:** Não mova o computador durante a reprodução ou gravação de CDs e DVDs.

Coloque o disco no centro da ranhura para discos, com a etiqueta virada para cima e empurre com cuidado o disco para dentro da ranhura. A unidade puxará automaticamente o disco e começará a leitura do conteúdo.



Para ejetar um disco da unidade, toque ligeiramente no controlo de ejeção ▲. O controlo pisca durante alguns segundos para confirmar antes de ejetar o disco.

Retirar e voltar a colocar a bateria

⚠️ ADVERTÊNCIA: A utilização de uma bateria incompatível pode aumentar o risco de incêndio ou de explosão. Este computador deve utilizar apenas baterias compradas junto da Dell. Não utilize baterias de outros computadores.

⚠️ ADVERTÊNCIA: Antes de retirar a bateria, desligue o computador, e remova os cabos externos (incluindo o adaptador de CA).

Para retirar a bateria:

1. Desligue o computador e vire-o ao contrário.
2. Deslize o trinco de libertação da bateria em direcção à lateral do computador e mantenha-o nessa posição.
3. Deslize a bateria para fora.

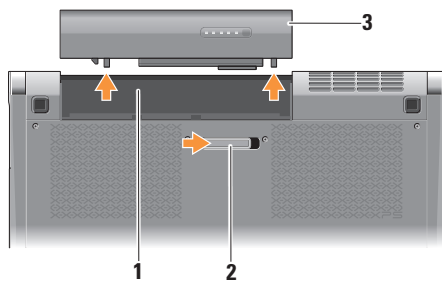

-
- | | |
|---|----------------------------------|
| 1 | Compartimento da bateria |
| 2 | Trinco de desbloqueio da bateria |
| 3 | Bateria |
-

Para voltar a colocar a bateria, deslize-a para dentro do compartimento até ela encaixar.

Funcionalidades do software

 **NOTA:** Para obter mais informações sobre as funcionalidades descritas nesta secção, consulte o *Guia de Tecnologia da Dell* presente no disco rígido ou no website support.dell.com.

Produtividade e comunicação

Pode utilizar o computador para criar apresentações, folhetos, cartões de felicitações, panfletos e folhas de cálculo. Pode também editar e ver fotografias e imagens digitais, consoante as aplicações instaladas no computador. Verifique a ordem de compra relativa ao software instalado no seu computador.

Depois de estabelecer ligação à Internet, pode aceder a websites, configurar uma conta de e-mail, enviar e transferir ficheiros, etc.

Entretenimento e multimédia

Pode utilizar o computador para ver vídeos, jogar jogos, criar os seus próprios CDs, ouvir música e rádio na Internet. A sua unidade de disco óptica pode suportar vários formatos de disco, incluindo CDs e DVDs.

Pode transferir ou copiar ficheiros de imagens e vídeo de dispositivos portáteis, tais como câmaras digitais e telemóveis. As aplicações de software opcionais permitem organizar e criar ficheiros de música e vídeo que podem ser gravados em discos, guardados em produtos portáteis como leitores MP3 e dispositivos de entretenimento portáteis, ou jogados e visualizados directamente em televisores, projectores e equipamento de cinema em casa.

Dell Dock

O Dell Dock é um grupo de ícones que fornece um acesso fácil a aplicações, ficheiros e pastas utilizados frequentemente. Pode personalizar o Dock da seguinte forma:

- Adicionando ou removendo ícones
- Alterando a cor e a localização do Dock
- Agrupando os ícones relacionados em categorias
- Alterando o comportamento dos ícones



Adicionar uma categoria

1. Clique com o botão direito do rato na Dock, clique em **Add** (Adicionar) → **Category** (Categoria). A janela **Add/Edit Category** (Adicionar/Editar categoria) é apresentada.
2. Escreva um título para a categoria no campo **Title** (Título).
3. Selecciona um ícone para a categoria na caixa **Select an image:** (Seleccione uma imagem:).
4. Clique em **Save** (Guardar).

Adicionar um ícone

Arraste e solte o ícone sobre o Dock ou sobre uma categoria.



Remover uma categoria ou um ícone

1. Clique com o botão direito do rato na categoria ou ícone no Dock e clique em **Delete shortcut** (Eliminar atalho) ou **Delete category** (Eliminar categoria).
2. Siga as instruções apresentadas no ecrã.

Personalizar o Dock

1. Clique com o botão direito do rato no Dock e clique em **Advanced Setting...** (Definição avançada...).
2. Escolha a opção pretendida para personalizar o Dock.

Dell DataSafe Online Backup

-  **NOTA:** O Dell DataSafe Online pode não estar disponível em todas as regiões.
-  **NOTA:** É recomendada uma ligação de banda larga para velocidades de envio/transferência superiores.

O Dell DataSafe Online é um serviço automático de cópia de segurança e recuperação que ajuda a proteger os seus dados e outros ficheiros importantes contra incidentes catastróficos, como roubo, incêndio ou desastres naturais. Pode aceder ao serviço no seu computador utilizando uma conta protegida por palavra-passe.

Para mais informações, visite **delldatasafe.com**.

Para programar cópias de segurança:

1. Faça duplo clique no ícone do Dell DataSafe Online  na barra de tarefas.
2. Siga as instruções apresentadas no ecrã.

Resolver problemas

Esta secção fornece informações para resolução de problemas no computador. Se não conseguir resolver o problema utilizando as seguintes directrizes, consulte “Utilizar ferramentas de suporte” na página 37 ou “Contactar a Dell” na página 59.

 **ADVERTÊNCIA: A tampa do computador deve ser removida apenas por pessoal de assistência qualificado. Consulte o *Manual de Serviço* em support.dell.com, para instruções avançadas de assistência e resolução de problemas.**

Problemas de rede

Ligações sem fios

Se a ligação de rede sem fios cair

- O botão da funcionalidade sem fios pode ter sido premido acidentalmente, desactivando as ligações sem fios. Para activar a funcionalidade sem fios, com o computador ligado, toque ligeiramente no símbolo de sem fios (A) na tampa de controlo central e depois solte-o. Pode gerir a rede LAN sem fios utilizando o utilitário *Dell Wireless WLAN Card Utility* a partir da barra de tarefas. Também pode utilizar a opção *Ligações de rede sem fios do Windows*, disponível a partir do Painel de Controlo, para gerir a rede LAN sem fios.
- Poderá haver interferências a bloquear ou interromper a sua ligação sem fios. Experimente aproximar o computador do router sem fios.

Ligações com fios

Se a ligação de rede com fios cair

- O cabo está solto ou danificado.
- Verifique se ambas as extremidades do cabo de rede estão ligadas. Experimente outro cabo de rede, se tiver um disponível.

O indicador luminoso de integridade da ligação no conector de rede integrado permite-lhe verificar se a ligação está a funcionar e fornece informação sobre o estado:

- Verde — Existe uma boa ligação entre uma rede de 10 Mbps e o computador.
- Cor-de-laranja — Existe uma boa ligação entre uma rede de 100 Mbps e o computador.
- Amarelo — Existe uma boa ligação entre uma rede de 1000 Mbps e o computador.
- Desligado — O computador não consegue detectar uma ligação física à rede.

 **NOTA:** O indicador luminoso de integridade da ligação no conector de rede destina-se apenas à ligação com fios. O indicador luminoso de integridade da ligação não indica o estado de ligações sem fios.

Problemas de energia

As luzes de corrente/bateria nas dobradiças indicam o seguinte:

Com alimentação da bateria:

- Branca fixa - o computador está a funcionar com energia da bateria
- Âmbar fixa - a bateria está fraca
- Âmbar intermitente - a bateria está extremamente fraca

Com alimentação do adaptador de CA:

- Branca fixa - o computer está a funcionar com corrente eléctrica e a bateria está carregada
- Branca intermitente - o computador está em modo de espera

Se a luz de alimentação estiver apagada —

O computador está desligado ou não está a receber energia.

- Retire o adaptador de CA e experimente ligar computador utilizando apenas a bateria.
- Retire a bateria e experimente ligar o computador utilizando apenas o adaptador de CA.
- Verifique ambas as extremidades das ligações do cabo do adaptador de CA. Certifique-se de que o adaptador de CA está ligado. Se a luz não estiver acesa, experimente ligar o adaptador de CA noutra tomada de corrente eléctrica.

Se a luz de alimentação estiver branca fixa e o computador não estiver a responder —

O ecrã pode não estar a responder. Prima o botão de alimentação até que o computador se desligue e depois volte a ligá-lo. Se o problema persistir, consulte o *Guia de Tecnologia da Dell* em support.dell.com.

Se a luz de alimentação estiver a piscar

branca — O computador está no modo de espera. Prima uma tecla, mova o apontador no touch pad ou o rato, ou prima o botão de alimentação para retomar a operação normal.

Se houver interferências que afectem a recepção do computador — Um sinal indesejado está a criar interferências, interrompendo ou bloqueando outros sinais. Algumas possíveis causas de interferência são:

- cabos de extensão da alimentação, do teclado e do rato
- demasiados dispositivos ligados a uma extensão
- múltiplas extensões ligadas à mesma tomada eléctrica

Problemas de memória

Se o computador apresentar outros problemas de memória —

- Verifique se o módulo de memória é compatível com o computador. O seu computador suporta memória DDR3. Para obter mais informações sobre o tipo de memória suportado pelo seu computador, consulte “Especificações básicas” na página 62.
- Execute os Diagnósticos da Dell (consulte “Diagnósticos da Dell” na página 41).
- Restaure os módulos de memória (consulte o *Manual de Serviço* em support.dell.com) para se certificar de que o computador está a comunicar correctamente com a memória.

Bloqueios e problemas de software

Se o computador não arrancar — Certifique-se de que o cabo de alimentação está firmemente ligado ao computador e à tomada eléctrica.

Se um programa parar de responder — Feche o programa:

1. Prima <Ctrl><Shift><Esc> ao mesmo tempo.
2. Clique em **Aplicações**.
3. Clique no programa que deixou de responder.
4. Clique em **Terminar tarefa**.

Se um programa bloquear repetidamente — Verifique a documentação do software. Se for necessário, desinstale e volte a instalar o programa.

 **NOTA:** O software inclui, geralmente, instruções de instalação na documentação ou no disco (CD ou DVD).

Se o computador deixar de responder ou se aparecer um ecrã azul —

△ AVISO: Poderá perder dados se não conseguir desligar o sistema operativo.

Desligue o computador. Se ao premir uma tecla ou ao mover o rato não conseguir obter uma resposta, prima a tecla de activação durante, pelo menos, 8 a 10 segundos até o computador se desligar e, em seguida, reinicie o computador.

Um programa foi concebido para uma versão anterior do sistema operativo Microsoft® Windows® —

Execute o Assistente de Compatibilidade do Programa. O Assistente de Compatibilidade de Programas configura o programa para que possa ser executado num ambiente semelhante a uma versão anterior dos ambientes dos sistemas operativos Microsoft Windows.

Windows® 7

1. Clique em **Iniciar**  → **Painel de Controlo** → **Programas** → **Executar programas criados para versões anteriores do Windows.**
2. No ecrã de boas-vindas, clique em **Seguinte.**
3. Siga as instruções apresentadas no ecrã.

Windows® Vista

1. Clique em **Iniciar**  → **Painel de Controlo** → **Programas** → **Utilizar um programa antigo com esta versão do Windows.**
2. No ecrã de boas-vindas, clique em **Seguinte.**
3. Siga as instruções apresentadas no ecrã.

Se o computador tiver outros problemas de software —

- Faça imediatamente cópias de segurança dos seus ficheiros.
- Utilize um programa antivírus para verificar o computador.

Resolver problemas

- Guarde e feche todos os ficheiros ou programas abertos e desligue o computador através do menu **Iniciar** .
- Consulte a documentação de software ou entre em contacto com o fabricante do software para obter mais informações sobre resolução de problemas:
 - Certifique-se de que o programa é compatível com o sistema operativo instalado no seu computador.
 - Certifique-se de que o seu computador apresenta os requisitos mínimos de hardware necessários para executar o software. Para obter mais informações, consulte a documentação do software.
 - Certifique-se de que o programa está instalado e configurado correctamente.
 - Verifique se os controladores do dispositivo entram em conflito com o programa.
- Se for necessário, desinstale e volte a instalar o programa.
- Anote quaisquer mensagens de erro que surgirem para ajudar na resolução de problemas.

Utilizar ferramentas de suporte

Centro de suporte da Dell

O **Centro de suporte da Dell** ajuda-o a encontrar o serviço, suporte e as informações específicas do sistema que necessita.

Para iniciar a aplicação, clique no ícone  na barra de tarefas.

A página principal do **Centro de suporte da Dell** apresenta o número de modelo do seu computador, a etiqueta de serviço, o código de serviço expresso e informações de contacto para assistência.

A página principal também disponibiliza ligações para aceder a:

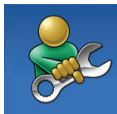

Auto ajuda (solução de problemas, segurança, desempenho do sistema, rede/ Internet, cópia de segurança/ recuperação e sistema operativo Windows)



Alertas (alertas de suporte técnico relevantes para o computador)



Assistência da Dell (apoio técnico com DellConnect™, apoio ao cliente, formação e tutoriais, como ajudar com Solution Station, e digitalização on-line com PC CheckUp)



Sobre o sistema (Documentação do sistema, Informações de garantia, Informações do sistema, Actualizações e Acessórios)

Para obter mais informações sobre o **Centro de Suporte da Dell** e ferramentas de suporte disponíveis, clique no separador **Serviços** em support.dell.com.

As minhas transferências Dell

 **NOTA:** O website As minhas transferências Dell pode não estar disponível em todas as regiões.

Alguns dos programas de software pré-instalados no seu novo computador não incluem um CD ou DVD de cópia de segurança. Este software está disponível no website As minhas transferências Dell. A partir deste website pode transferir o software disponível para a reinstalação ou criar o seu próprio suporte de dados de cópia de segurança.

Para se registar e utilizar o website As minhas transferências Dell:

1. Vá a downloadstore.dell.com/media.
2. Siga as instruções apresentadas no ecrã para se registar e transferir o software.

Reinstale ou crie suportes de dados de cópia de segurança do software para utilização futura.

Mensagens do sistema

Se o computador tiver algum problema ou erro, poderá apresentar uma mensagem de sistema

para ajudar a identificar a causa e acção necessária para resolver o problema.

 **NOTA:** Se a mensagem recebida não aparecer nos exemplos seguintes, consulte a documentação do sistema operativo ou do programa que estava em execução no momento em que a mensagem foi apresentada. Em alternativa, poderá consultar o *Guia de Tecnologia da Dell* no computador ou em support.dell.com ou consulte “Contactar a Dell” na página 59 para obter assistência.

Alert! Previous attempts at booting this system have failed at checkpoint [nnnn]. For help in resolving this problem, please note this checkpoint and contact Dell Technical Support (Alerta! Tentativas anteriores de reiniciar este sistema falharam no checkpoint [nnnn]. Para obter ajuda para resolver este problema, anote este checkpoint e contacte o Suporte Técnico da Dell) — O computador não conseguiu concluir a rotina de arranque três vezes consecutivas devido ao mesmo erro (consulte “Contactar a Dell” na página 59 para obter assistência).

CMOS checksum error (Erro de soma de verificação CMOS) — Possível falha na placa de sistema ou pouca carga na bateria RTC. Substitua a bateria. Consulte o *Manual de Serviço* em support.dell.com ou consulte “Contactar a Dell” na página 59 para obter assistência.

CPU fan failure (Falha da ventoinha da CPU) — A ventoinha da CPU falhou. Substitua a ventoinha da CPU. Consulte o *Manual de Serviço* em support.dell.com.

Hard-disk (HDD) drive failure (Falha na unidade de disco rígido) — Possível falha do disco rígido durante POST, consulte “Contactar a Dell” na página 59 para obter assistência).

Hard-disk drive read failure (Falha de leitura da unidade de disco rígido) — Possível falha do disco rígido durante o teste de arranque do HDD (consulte “Contactar a Dell” na página 59 para obter assistência).

Keyboard failure (Falha do teclado) — Falha do teclado ou cabo solto. Certifique-se de que o cabo do teclado está ligado. Em caso de falha do teclado, substitua-o. Para obter assistência, consulte o *Manual de Serviço* em support.dell.com.

No boot device available (Não está disponível nenhum dispositivo de arranque) — Não há uma partição de arranque na unidade de disco rígido, o cabo do disco rígido está solto ou não existe um dispositivo de arranque.

- Se a unidade de disco rígido for o dispositivo de inicialização, certifique-se de que os cabos estão ligados e de que a unidade está instalada correctamente e particionada como um dispositivo de inicialização.
- Entre no programa de configuração do sistema e verifique se as informações da sequência de arranque estão correctas (consulte o *Guia de Tecnologia da Dell* no computador ou a partir de support.dell.com).

No timer tick interrupt (Interrupção no temporizador) — Um chip na placa do sistema pode estar a funcionar incorrectamente ou pode haver uma falha na placa de sistema (consulte “Contactar a Dell” na página 59 para obter assistência).

USB over current error (Erro de sobrecarga de USB) — Desligue o dispositivo USB. O dispositivo USB precisa de mais energia para funcionar correctamente. Utilize uma fonte de alimentação externa para ligar o dispositivo USB, ou se o seu dispositivo tiver dois cabos USB, ligue ambos.

NOTICE - Hard Drive SELF MONITORING SYSTEM has reported that a parameter has exceeded its normal operating range. Dell recommends that you back up your data regularly. A parameter out of range may or may not indicate a potential hard drive problem (AVISO - O SISTEMA DE AUTO-MONITORIZAÇÃO da unidade de disco rígido reportou que um parâmetro excedeu o seu intervalo de operação normal. A Dell recomenda que efectue uma cópia de segurança dos seus dados regularmente. Um parâmetro fora do intervalo pode ou não indicar um potencial problema na unidade de disco rígido) — Erro S.M.A.R.T, possível falha na unidade de disco rígido. Esta funcionalidade pode ser activada ou desactivada na configuração do BIOS (consulte “Contactar a Dell” na página 59 para obter assistência).

Resolução de problemas de hardware

Se algum dispositivo não for detectado durante a instalação do sistema operativo ou se for detectado, mas estiver incorrectamente configurado, poderá utilizar o recurso **Resolução de problemas de hardware** para resolver o problema de incompatibilidade.

Para iniciar a Resolução de problemas de hardware:

1. Clique em **Iniciar**  → **Ajuda e suporte**.
2. Escreva **resolução de problemas de hardware** no campo de pesquisa e prima <Enter> para iniciar a pesquisa.
3. Nos resultados da pesquisa, seleccione a opção que melhor descreve o problema e prossiga com as etapas seguintes da resolução de problemas.

Dell Diagnostics

Se detectar um problema no seu computador, execute as verificações mencionadas em “Bloqueios e problemas de software” na página 34 e execute o Dell Diagnostics antes de entrar em contacto com a assistência técnica da Dell.

 **NOTA:** O Dell Diagnostics funciona apenas em computadores Dell.

 **NOTA:** O disco *Drivers and Utilities* (Controladores e utilitários) pode não ser fornecido juntamente com o computador.

Certifique-se de que o dispositivo que pretende testar é apresentado no programa de configuração do sistema e está activado. Prima <F2> durante o POST (Power On Self Test) para aceder ao utilitário System Setup (BIOS).

Inicie o Dell Diagnostics a partir da unidade de disco rígido ou a partir do disco *Drivers and Utilities* (Controladores e utilitários).

Iniciar o Dell Diagnostics a partir da unidade de disco rígido

O Dell Diagnostics está localizado numa partição oculta do utilitário de diagnóstico no disco rígido.

 **NOTA:** Se o seu computador não mostrar uma imagem de ecrã, contacte a Dell (consulte “Contactar a Dell” na página 59).

1. Certifique-se de que o computador está ligado a uma tomada eléctrica que esteja a funcionar correctamente.
2. Ligue (ou reinicie) o computador.
3. Quando o logótipo DELL™ aparecer, prima <F12> imediatamente. Selecione **Diagnostics** (Diagnósticos) no menu de arranque e prima <Enter>. Isto pode invocar o PSA (Pre-Boot System Assessment) no seu computador.

 **NOTA:** Se esperar demasiado tempo e se o logótipo do sistema operativo aparecer, continue a aguardar até que a área de trabalho do Microsoft® Windows® seja apresentada. Em seguida desligue o computador e tente novamente.

 **NOTA:** Se aparecer uma mensagem a informar que não foi localizada qualquer partição do utilitário de diagnósticos, execute o Dell Diagnostics a partir do disco *Drivers and Utilities* (Controladores e utilitários).

Se o PSA for invocado:

- a. O PSA começará a realizar os testes.
- b. Se o PSA concluir com sucesso, aparecerá a seguinte mensagem: `No problems have been found with this system so far. Do you want to run the remaining memory tests? This will take about 30 minutes or more. Do you want to continue? (Recommended).` (“Até ao momento, não foram encontrados problemas no sistema. Deseja processar os restantes testes de memória? Isto irá demorar cerca de 30 minutos ou mais. Deseja continuar? (Recomendado).”)

- c. Se verificar problemas de memória, prima <y>, caso contrário prima <n>. É apresentada a seguinte mensagem: `“Booting Dell Diagnostic Utility Partition. Press any key to continue.”` (“Inicialização da partição do Dell Diagnostics. Prima qualquer tecla para continuar.”)
- d. Prima qualquer tecla para ir para a janela **Choose An Option** (Escolha uma opção).

Se o PSA não for invocado:

Prima qualquer tecla para iniciar o Dell Diagnostics a partir da partição do utilitário de diagnóstico na unidade de disco rígido e para ir para a janela **Choose An Option** (Escolha uma opção).

4. Seleccione o teste que pretende executar.

5. Se encontrar um problema durante um teste, aparece uma mensagem com um código de erro e uma descrição do problema no ecrã. Tome nota do código do erro e da descrição do problema e contacte a Dell (consulte “Contactar a Dell” na página 59).

 **NOTA:** A Etiqueta de Serviço do computador é apresentada na parte superior de cada ecrã de teste. A Etiqueta de serviço irá ajudar-lhe a identificar o seu computador quando contactar a Dell.

6. Quando os testes estiverem concluídos, feche o ecrã dos testes para regressar ao ecrã **Choose An Option** (Escolha uma opção).

7. Para sair do Dell Diagnostics e reiniciar o computador, clique em **Exit** (Sair).

Iniciar o Dell Diagnostics a partir do disco Drivers and Utilities

 **NOTA:** O disco *Drivers and Utilities* (Controladores e utilitários) pode não ser fornecido juntamente com o computador.

1. Insira o disco *Drivers and Utilities* (Controladores e utilitários).
2. Desligue o computador e reinicie-o. Quando o logótipo DELL aparecer, prima <F12> imediatamente.

 **NOTA:** Se esperar demasiado tempo e se o logótipo do sistema operativo aparecer, continue a aguardar até que a área de trabalho do Microsoft® Windows® seja apresentada. Em seguida desligue o computador e tente novamente.

 **NOTA:** Os passos seguintes alteram a sequência de arranque uma única vez. No próximo arranque, o computador arrancará de acordo com os dispositivos especificados na configuração do sistema.

Utilizar ferramentas de suporte

- Quando a lista de dispositivos de arranque for apresentada, realce **CD/DVD/CD-RW** e prima <Enter>.
 - Selecione a opção **Boot from CD-ROM** (Arranque a partir de CD-ROM) no menu apresentado e prima <Enter>.
 - Introduza 1 para iniciar o menu do CD e prima <Enter> para continuar.
 - Selecione **Run the 32 Bit Dell Diagnostics** (Executar o Dell Diagnostics de 32 bits) a partir da lista numerada. Se houver múltiplas versões na lista, selecione a versão adequada para o seu computador.
 - Selecione o teste que pretende executar.
 - Se encontrar um problema durante um teste, aparece uma mensagem com um código de erro e uma descrição do problema no ecrã. Tome nota do código do erro e da descrição do problema e contacte a Dell (consulte "Contactar a Dell" na página 59).
-  **NOTA:** A Etiqueta de Serviço do computador é apresentada na parte superior de cada ecrã de teste. A Etiqueta de serviço irá ajudar-lhe a identificar o seu computador quando contactar a Dell.
- Quando os testes estiverem concluídos, feche o ecrã dos testes para regressar ao ecrã **Choose An Option** (Escolha uma opção).
 - Para sair do Dell Diagnostics e reiniciar o computador, clique em **Exit** (Sair).
 - Retire o disco *Drivers and Utilities* (Controladores e utilitários).

Restaurar o sistema operativo

Pode restaurar o sistema operativo do computador através de uma das seguintes opções:

 **AVISO:** A utilização do Dell Factory Image Restore ou do disco *Operating System* (Sistema operativo) elimina permanentemente todos os ficheiros de dados no computador. Se possível, faça cópias de segurança dos ficheiros de dados antes de utilizar essas opções.

Opção	Utilize
Restauo do sistema	como primeira solução
Dell DataSafe Local Backup	quando o Restauo do sistema não resolver o problema
Suporte de dados de recuperação do sistema	quando uma falha do sistema operativo impede a utilização do Restauo do sistema e do DataSafe Local Backup quando instalar a imagem de fábrica num disco rígido recentemente instalado
Dell Factory Image Restore	para restaurar o computador com o estado de funcionamento em que estava quando recebeu o computador
Disco <i>Operating System</i> (Sistema operativo)	para reinstalar apenas o sistema operativo no computador

 **NOTA:** O disco *Operating System* (Sistema operativo) pode não ser fornecido com o computador.

Restauro do sistema

Os sistemas operativos Windows fornecem uma opção de Restauro do sistema que permite retornar o computador para um estado de funcionamento anterior (sem afectar os ficheiros de dados), se as alterações no hardware, software ou outras configurações do sistema tiverem deixado o computador num estado operativo indesejável. Todas as alterações que a opção Restauro do sistema efectuar no computador são completamente reversíveis.

 **AVISO: Efectue cópias de segurança regulares dos seus ficheiros de dados. A opção Restaurar o sistema não controla os ficheiros de dados nem os recupera.**

Iniciar o Restauro do sistema

1. Clique em **Iniciar** .
2. Na caixa de procura, escreva `Restauro do sistema` e prima <Enter>.

 **NOTA:** A janela **Controlo de Conta de Utilizador** pode aparecer. Se for um administrador de sistema, clique em **Continuar**. Caso contrário, contacte o seu administrador para continuar a acção pretendida.

3. Clique em **Seguinte** e siga as restantes solicitações que aparecem no ecrã.

Na eventualidade do restauro do sistema não resolver o problema, pode anular o último restauro do sistema.

Como anular o último restauro do sistema

 **NOTA:** Antes de anular o último restauro do sistema, guarde e feche todos os ficheiros abertos e saia de qualquer programa aberto. Não altere, abra ou elimine qualquer ficheiro ou programa até a restauração do sistema estar concluída.

1. Clique em **Iniciar** .
2. Na caixa de procura, escreva `Restauro do sistema` e prima <Enter>.
3. Clique em **Anular último restauro** e clique em **Seguinte**.

Dell DataSafe Local Backup

 **AVISO:** A utilização do Dell DataSafe Local Backup remove permanentemente quaisquer programas ou controladores que tenha instalado depois de receber o computador. Prepare cópias de segurança das aplicações que precisa de instalar no computador antes de utilizar o Dell DataSafe Local Backup. Utilize o Dell DataSafe Local Backup apenas se o Restauo do sistema não tiver solucionado o problema do sistema operativo.

 **AVISO:** Apesar de o Dell Datasafe Local Backup ser concebido para preservar os ficheiros de dados no computador, recomenda-se que faça cópias de segurança dos seus ficheiros de dados antes de utilizar o Dell DataSafe Local Backup.

 **NOTA:** O Dell DataSafe Local Backup pode não estar disponível em todas as regiões.

 **NOTA:** Se não tiver o Dell DataSafe Local Backup instalado no computador, use o Dell Factory Image Restore (consulte “Dell Factory Image Restore” na página 50) para restaurar o sistema operativo.

Pode utilizar o Dell DataSafe Local Backup para restaurar a unidade de disco rígido com o estado de funcionamento em que estava quando comprou o computador, preservando os ficheiros de dados no computador.

O Dell DataSafe Local Backup permite-lhe:

- Fazer cópias de segurança e restaurar o computador com um estado de funcionamento anterior
- Criar suportes de dados de recuperação do sistema

Dell DataSafe Local Backup Basic

Para restaurar a imagem de fábrica preservando os ficheiros de dados:

1. Desligue o computador.
 2. Desligue todos os dispositivos (unidade USB, impressora, etc.) que estejam ligados ao computador e remova qualquer hardware interno adicionado recentemente.
-  **NOTA:** Não desligue o adaptador de CA.
3. Ligue o computador.

- Quando aparecer o logótipo DELL™, pressione <F8> várias vezes para aceder à janela

Opções de arranque avançadas.

 **NOTA:** Se esperar demasiado tempo e se o logótipo do sistema operativo aparecer, continue a aguardar até que a área de trabalho do Microsoft® Windows® seja apresentada. Em seguida desligue o computador e tente novamente.

- Selecione **Reparar o seu Computador.**

- Selecione **Dell DataSafe Restore and Emergency Backup** no menu **Opções de recuperação do sistema** e siga as instruções apresentadas no ecrã.

 **NOTA:** O processo de restauro poderá demorar uma hora ou mais tempo, dependendo do tamanho dos dados a restaurar.

 **NOTA:** Para mais informações, consulte o artigo 353560 da base de dados em **support.dell.com**.

Actualizar para o Dell DataSafe Local Backup Professional

 **NOTA:** O Dell DataSafe Local Backup Professional poderá estar instalado no seu computador, se o tiver encomendado no momento da compra.

O Dell DataSafe Local Backup Professional disponibiliza funcionalidades adicionais que lhe permitem:

- Fazer cópias de segurança e restaurar o seu computador segundo os tipos de ficheiros
- Fazer cópias de segurança de ficheiros num dispositivo de armazenamento local
- Programar cópias de segurança automáticas

Para actualizar para o Dell DataSafe Local Backup Professional:

1. Faça duplo clique no ícone do Dell DataSafe Local Backup  na barra de tarefas.
2. Clique em **UPGRADE NOW!** (Actualizar agora!).
3. Siga as instruções apresentadas no ecrã para concluir a actualização.

Suporte de dados de recuperação do sistema

 **AVISO:** Apesar de os suportes de dados de recuperação do sistema serem concebidos para preservar os ficheiros de dados no computador, recomenda-se que faça cópias de segurança dos seus ficheiros de dados antes de utilizar os suportes de dados de recuperação do sistema.

Pode utilizar os suportes de dados de recuperação do sistema, criados com o Dell DataSafe Local Backup, para restaurar a unidade de disco rígido com o estado de funcionamento em que estava quando comprou o computador, preservando os ficheiros de dados.

Use o suporte de dados de recuperação do sistema se:

- Uma falha do sistema operativo impedir a utilização das opções de recuperação instaladas no computador.

- Uma falha no disco rígido impedir a recuperação dos dados.

Para restaurar a imagem de fábrica do computador utilizando o suporte de dados de recuperação do sistema:

1. Insira a chave USB ou o disco de recuperação do sistema e reinicie o computador.
2. Quando o logótipo DELL™ aparecer, prima <F12> imediatamente.

 **NOTA:** Se esperar demasiado tempo e se o logótipo do sistema operativo aparecer, continue a aguardar até que a área de trabalho do Microsoft® Windows® seja apresentada. Em seguida desligue o computador e tente novamente.

3. Seleccione o dispositivo de arranque apropriado na lista e prima <Enter>.
4. Siga as instruções apresentadas no ecrã para concluir o processo de recuperação.

Dell Factory Image Restore

 **AVISO:** O Dell Factory Image Restore elimina permanentemente todos os dados do disco rígido e remove todos os programas ou controladores instalados depois da aquisição do computador. Se possível, faça cópias de segurança dos dados antes de utilizar essas opções. Utilize o Dell Factory Image Restore apenas se o Restauo do sistema não tiver solucionado o problema do sistema operativo.



 **NOTA:** O Dell Factory Image Restore pode não estar disponível em determinados países ou em determinados computadores.

 **NOTA:** Se não tiver o Dell Factory Image Restore instalado no computador, use o Dell DataSafe Local Backup (consulte “Dell DataSafe Local Backup” na página 47) para restaurar o sistema operativo.

Utilize o Factory Image Restore da Dell apenas como último método para restaurar o seu sistema operativo. Esta opção restaura o disco rígido para o estado de funcionamento em que se encontrava quando o computador foi adquirido. Todos os programas ou ficheiros adicionados desde que recebeu o computador— incluindo ficheiros de dados—são eliminados permanentemente do disco rígido. Os ficheiros de dados incluem documentos, folhas de cálculo, mensagens de correio electrónico, fotos digitais, ficheiros de música, entre outros. Se possível, efectue cópias de segurança de todos os dados antes de utilizar o Factory Image Restore.

Iniciar o Dell Factory Image Restore

1. Ligue o computador.
2. Quando aparecer o logótipo da Dell, prima <F8> várias vezes para aceder à janela **Advanced Boot Options** (Opções de arranque avançadas).

-  **NOTA:** Se esperar demasiado tempo e se o logótipo do sistema operativo aparecer, continue a aguardar até que a área de trabalho do Microsoft® Windows® seja apresentada. Em seguida desligue o computador e tente novamente.
3. Seleccione **Reparar o seu Computador**.
A janela **Opções de recuperação do sistema** será apresentada.
 4. Seleccione um esquema de teclado e clique em **Seguinte**.
 5. Para aceder às opções de restauro, inicie a sessão como utilizador local.
Para aceder à linha de comandos, digite `administrador` no campo **Nome de utilizador** e clique em **OK**.
 6. Clique em **Dell Factory Image Restore**.
O ecrã de boas-vindas do **Dell Factory Image Restore** será apresentado.
-  **NOTA:** Dependendo da sua configuração, pode seleccionar **Dell Factory Tools** e depois **Dell Factory Image Restore**.

7. Clique em **Seguinte**. Aparece o ecrã **Confirmar eliminação de dados**.
 **NOTA:** Se não pretender continuar a utilizar o Factory Image Restore, clique em **Cancel** (Cancelar).
8. Seleccione a caixa de verificação para confirmar que pretende continuar a reformatar o disco rígido e a restaurar o software do sistema para o estado de fábrica e, em seguida, clique em **Seguinte**.
O processo de restauro é iniciado e pode demorar cinco minutos ou mais a estar concluído. Aparece uma mensagem quando o sistema operativo e os aplicativos instalados de fábrica forem restaurados para o estado padrão.
9. Clique em **Concluir** para reinicializar o sistema.

Obter ajuda

Se o computador apresentar algum problema, execute os passos seguintes para diagnosticar e resolver o problema:

1. Consulte “Resolver problemas” na página 31, bem como os procedimentos a serem executados para solucionar o problema do computador.
2. Consulte “Dell Diagnostics” na página 41 para procedimentos sobre como executar o Dell Diagnostics.
3. Preencha a “Lista de verificação de diagnóstico” na página 58.
4. Utilize o amplo conjunto de serviços online disponibilizados em **support.dell.com** para obter ajuda sobre os procedimentos de instalação e resolução de problemas. Consulte “Serviços online” na página 54 para uma lista mais extensa do Suporte da Dell online.

5. Se as etapas anteriores não resolverem o problema, consulte “Antes de telefonar” na página 57 e depois “Contactar a Dell” na página 59.

 **NOTA:** Ligue para o Suporte da Dell, utilizando um telefone próximo do computador, para que os colaboradores do suporte técnico possam ajudá-lo a executar os procedimentos necessários.

 **NOTA:** O sistema de Código de serviço expresso da Dell pode não estar disponível em todos os países.

Quando solicitado pelo sistema telefónico automatizado da Dell, digite o seu Código de serviço expresso para encaminhar a chamada directamente à equipa de suporte adequada. Se não tiver um Código de serviço expresso, abra a pasta **Acessórios da Dell**, clique duas vezes no ícone **Código de serviço expresso**, e siga as instruções.

 **NOTA:** Alguns dos serviços mencionados abaixo não estão sempre disponíveis em todos os locais fora dos EUA. Contacte o seu representante da Dell para obter informações sobre a disponibilidade.

Suporte técnico e apoio ao cliente

O serviço de suporte da Dell está disponível para responder às perguntas sobre o hardware Dell. Os nossos colaboradores do suporte técnico utilizam ferramentas de diagnóstico por computador para fornecer respostas rápidas e precisas.

Para contactar o serviço de suporte da Dell, consulte “Antes de telefonar” na página 57 e depois veja a informação de contacto relativa à sua região ou visite support.dell.com.

DellConnect™

O DellConnect é uma ferramenta de acesso online fácil de utilizar que permite a um membro da equipa de serviço e suporte da Dell aceder ao seu computador através de uma ligação de banda larga, diagnosticar o problema e repará-lo sob a sua supervisão. Para obter mais informações, aceda a support.dell.com e clique em **DellConnect**.

Serviços online

Pode obter mais informações sobre os produtos e serviços Dell nos seguintes sites:

- **www.dell.com**
- **www.dell.com/ap** (apenas para países da Ásia/Pacífico)
- **www.dell.com/jp** (apenas para o Japão)
- **www.euro.dell.com** (apenas para a Europa)
- **www.dell.com/la** (países da América Latina e Caraíbas)
- **www.dell.ca** (apenas para o Canadá)

Pode aceder ao serviço de suporte da Dell através dos seguintes endereços de correio electrónico e sites da Web:

Sites de suporte da Dell

- **support.dell.com**
- **support.jp.dell.com** (apenas para o Japão)
- **support.euro.dell.com** (apenas para a Europa)

Endereços de correio electrónico do Suporte da Dell

- **mobile_support@us.dell.com**
- **support@us.dell.com**
- **la-techsupport@dell.com** (apenas para países da América Latina e das Caraíbas)
- **apsupport@dell.com** (apenas para países da Ásia/Pacífico)

Endereços de correio electrónico do sector de marketing e vendas da Dell

- **apmarketing@dell.com** (apenas para países da Ásia/Pacífico)
- **sales_canada@dell.com** (apenas para o Canadá)

FTP (protocolo de transferência de ficheiros) anónimo

- **ftp.dell.com**

Aceda como utilizador: `anonymous`, e utilize o seu endereço de e-mail como palavra-passe.

Serviço automatizado de estado de pedidos

Para verificar o estado de qualquer produto Dell que tenha encomendado, pode aceder a **support.dell.com**, ou pode telefonar para o serviço de estado da encomenda automatizado. Uma gravação solicita-lhe as informações necessárias para localizar e obter informações sobre a sua encomenda. Para obter o número de telefone para contactar a sua região, consulte “Contactar a Dell” na página 59, para problemas com o seu pedido.

Se houver algum problema com o seu pedido, como peças em falta, peças erradas ou facturação incorrecta, entre em contacto com o serviço de atendimento ao cliente da Dell. Quando ligar, tenha a factura ou a nota de expedição à mão. Para aceder ao número de telefone de contacto da sua região, consulte “Contactar a Dell” na página 59.

Informações sobre produtos

Se necessitar de informações sobre os produtos adicionais disponíveis na Dell, ou se pretender colocar uma encomenda, visite o site da Dell em **www.dell.com**. Para obter o número de telefone da sua região, ou para falar com um especialista de vendas, consulte “Contactar a Dell” na página 59.

Devolver itens para reparação sob garantia ou para obter crédito

Prepare todos os itens a devolver, seja para reparação ou reembolso, da seguinte forma:

 **NOTA:** Antes de devolver o produto à Dell, certifique-se de que efectua uma cópia de segurança dos dados contidos na(s) unidade(s) de disco rígido e em qualquer outro dispositivo de armazenamento no produto. Remova toda e qualquer informação confidencial, pessoal ou proprietária, bem como suportes de dados amovíveis, como CDs e cartões multimédia. A Dell não se responsabiliza por qualquer informação confidencial, pessoal ou proprietária; dados perdidos ou corrompidos; ou suportes amovíveis danificados ou perdidos que possam existir no produto devolvido.

1. Ligue para a Dell para obter o número de RMA (Return Material Authorization; autorização de devolução de material) e escreva-o em destaque na parte externa da caixa. Para aceder ao número de telefone de contacto da sua região, consulte “Contactar a Dell” na página 59.
2. Inclua uma cópia da factura e uma carta descrevendo o motivo da devolução.
3. Inclua também uma cópia da Lista de verificação de diagnósticos (consulte “Lista de verificação de diagnóstico” na página 58), indicando os testes que executou e as mensagens de erro registadas pelo Dell Diagnostics (consulte “Dell Diagnostics” na página 41).
4. Inclua quaisquer acessórios que pertençam aos itens que estão a ser devolvidos (cabos de alimentação, software, guias, etc.) se for ser reembolsado após a devolução destes itens.

5. Embale o equipamento a ser devolvido nos materiais de embalagem originais (ou equivalente).

 **NOTA:** As despesas de envio ficarão a seu cargo. Também será responsável pelo seguro dos produtos devolvidos e assumirá o risco de perda durante o transporte até serem recepcionados pela Dell. Não serão aceites embalagens com pagamento no destino.

 **NOTA:** As devoluções que não respeitarem qualquer um dos requisitos citados anteriormente serão recusadas no sector de recepção da Dell e devolvidas ao cliente.

Antes de telefonar

 **NOTA:** Quando ligar, tenha o Código de serviço expresso à mão. O código ajuda o sistema telefónico de suporte automatizado da Dell a direccionar a sua chamada com mais eficiência. O número da etiqueta de serviço também lhe pode ser solicitado (este encontra-se na parte inferior do seu computador).

Lembramos que é necessário preencher a seguinte lista de verificação de diagnóstico. Se possível, ligue o computador antes de telefonar para o serviço de assistência técnica da Dell e faça a ligação a partir de um telefone que esteja junto do computador. O utilizador poderá ser solicitado a digitar alguns comandos no teclado, fornecer informações detalhadas durante as operações ou tentar outras opções de resolução de problemas que só podem ser executadas no próprio computador. Tenha a documentação do computador disponível.

Lista de verificação de diagnóstico

- Nome:
- Data:
- Endereço:
- Telefone:
- Etiqueta de serviço (código de barras na parte posterior ou na parte inferior do computador):
- Código de serviço expresso:
- Número de RMA (Return Material Authorization; autorização de devolução de material) (se fornecido pelo técnico do serviço de suporte da Dell):
- Sistema operativo e versão:
- Dispositivos:
- Placas de expansão:
- O computador está ligado a uma rede? Sim /Não
- Rede, versão e adaptador de rede:
- Programas e versões:

Consulte a documentação do sistema operativo para determinar o conteúdo dos ficheiros de configuração do computador. Se o computador estiver ligado a uma impressora, imprima cada ficheiro. Caso contrário, anote o conteúdo de cada ficheiro antes de ligar para a Dell.

- Mensagem de erro, código de sinais sonoros ou código de diagnóstico:
- Descrição do problema e dos procedimentos de resolução efectuados:

Contactar a Dell

Para clientes nos Estados Unidos, telefone para 800-WWW-DELL (800-999-3355).

 **NOTA:** Se não tiver uma ligação activa à Internet, pode encontrar as informações de contacto na sua factura, na prova de compra ou no catálogo de produtos Dell.

A Dell fornece várias opções de suporte e serviço online ou através de telefone. A disponibilidade varia de acordo com o país e produto e alguns serviços podem não estar disponíveis na sua área.

Para entrar em contacto com a Dell para tratar de assuntos de vendas, suporte técnico ou serviço de atendimento ao cliente:

1. Visite **support.dell.com/contactdell**.
2. Seleccione o seu país ou região.
3. Seleccione o serviço ou ligação de suporte adequado, com base na sua necessidade.
4. Escolha o método para entrar em contacto com a Dell que lhe seja mais conveniente.

Encontrar mais informações e recursos

Se precisar de:

voltar a instalar o sistema operativo

executar um programa de diagnóstico do computador

reinstalar o software do sistema

obter mais informações sobre o sistema operativo Microsoft® Windows® e respectivas funcionalidades

actualizar o computador com memória nova ou adicional, ou com um novo disco rígido

voltar a instalar ou substituir uma peça usada ou defeituosa

Consulte:

“Suportes de dados de recuperação do sistema” na página 49

“Dell Diagnostics” na página 41

“As minhas transferências Dell” na página 38

support.dell.com

o *Manual de Serviço* em **support.dell.com/manuals**



NOTA: Em alguns países, abrir e substituir as peças do computador pode anular a garantia. Verifique a garantia e as políticas de devolução antes de trabalhar no interior do computador.

Se precisar de:

encontrar informações sobre as boas práticas de segurança para o seu computador

rever informações sobre Garantia, Termos e Condições (apenas EUA), instruções sobre Segurança, Regulamentos, informação sobre Ergonomia e o Contrato de Licença do Utilizador Final

encontrar a Etiqueta de serviço/Código de serviço exposto — Tem de utilizar a etiqueta de serviço para identificar o seu computador em **support.dell.com** ou para contactar o suporte técnico

encontrar controladores e transferências; ficheiros Readme

aceder ao suporte técnico e à ajuda do produto

verificar o estado do seu pedido de novas compras

encontrar soluções e respostas a perguntas comuns

localizar informação sobre actualizações de

última hora relativas a alterações técnicas

efectuadas no seu computador ou material de

referência técnica para técnicos ou utilizadores

com experiência

Consulte:

os documentos sobre segurança e regulamentos fornecidos com o computador e também a página sobre conformidade legal (Regulatory Compliance Homepage) em **www.dell.com/regulatory_compliance**



a base do computador

o **Centro de Suporte da Dell**. Para iniciar o **Centro de Suporte da Dell**, clique no ícone  na barra de tarefas

support.dell.com

Especificações básicas

Esta secção fornece informações básicas de que poderá precisar para a configuração, actualização de drivers e actualização do computador.

 **NOTA:** As ofertas podem variar consoante a região. Para obter mais informações sobre a configuração do computador, clique em **Iniciar**  → **Ajuda e suporte** e seleccione a opção para visualizar informações sobre o computador.

Modelo do sistema

Studio XPS 1640/1645/1647

Processador

Tipo

Studio XPS 1640	Intel® Core™2 Duo
Studio XPS 1645	Intel Core i7
Studio XPS 1647	Intel Core i3
	Intel Core i5
	Intel Core i7

Processador

Cache L2

Studio XPS 1640	3 MB ou 6 MB
-----------------	--------------

Cache L3

Studio XPS 1645	6 MB ou 8 MB
Studio XPS 1647	2 MB, 3 MB ou 4 MB

Frequência de barramento externo

Studio XPS 1640	800/1066 MHz
Studio XPS 1645/1647	100 Mhz (1 GB/s)

Informações do computador

Chipset do sistema	
Studio XPS 1640	Intel PM45
Studio XPS 1645/1647	Intel PM45
Largura do barramento de dados	64 bits
Largura do barramento DRAM	barramentos de 64 bits - canal duplo (2)
Barramento gráfico	PCI-E X16
Barramento PCI	32 bits
Largura do barramento de endereço do processador	32 bits
Flash EPROM	
Studio XPS 1640	16 Mbit
Studio XPS 1645/1647	32 Mbit

Memória

Conectores	dois sockets SO-DIMM acessíveis internamente
Capacidades	512 MB, 1 GB e 2 GB
Tipo de memória	
Studio XPS 1640/1647	DDR3 SO-DIMM 1066 MHz
Studio XPS 1645	DDR3 SO-DIMM 1333 MHz
Configuração de memória possível	
Studio XPS 1640	1 GB, 2 GB, 3 GB e 4 GB
Studio XPS 1645/1647	1 GB, 2 GB, 3 GB, 4 GB e 8 GB

 **NOTA:** Para obter instruções sobre como actualizar a memória, consulte o *Manual de Serviço* em **support.dell.com**.

Especificações básicas

Comunicações

Tipo de modem	modem V.92 56K USB externo (opcional)
Controlador do modem	modem de hardware
Interface do modem	Universal Serial Bus (USB)
Adaptador de rede	LAN Ethernet 10/100/1000 na placa do sistema
Ligações sem fios	
Studio XPS 1640	WLAN, WWAN, tecnologia sem fios Bluetooth®, UWB
Studio XPS 1645/1647	WLAN/WiMax, WWAN, tecnologia sem fios Bluetooth

ExpressCard

Controlador ExpressCard	
Studio XPS 1640	Intel ICH9M
Studio XPS 1645/1647	Intel PM55
Conector ExpressCard	uma ranhura ExpressCard (54 mm)
Cartões suportados	ExpressCard/34 (34 mm) ExpressCard/54 (54 mm) 1,5 V e 3,3 V
Tamanho do conector de ExpressCard	26 pinos

Vídeo

Tipo de vídeo	integrado na placa do sistema
Controlador de vídeo	
Studio XPS 1640	ATI Mobility Radeon™ HD 4670
	ATI Mobility Radeon HD 565v
Studio XPS 1645/1647	ATI Mobility Radeon HD 565v
	ATI Mobility Radeon HD 5730

Vídeo

Memória de vídeo	
Studio XPS 1640	
ATI Mobility Radeon™ HD 4670	512 MB/1 GB de memória GDDR3 dedicada
ATI Mobility Radeon HD 565v	1 GB de memória DDR3 dedicada
Studio XPS 1645/1647	1 GB de memória DDR3 dedicada
Interface LCD	Sinalização Diferencial de Baixa Tensão (LVDS - Low Voltage Differential Signaling)
Suporte para monitor externo	VGA, HDMI 1.3, DisplayPort

Especificações básicas

Áudio

Tipo de áudio	áudio de alta definição Dolby Digital com 5.1 canais
Controlador de áudio	codec IDT 92HD73C HAD
Conversão de estéreo	24 bits (análogo para digital e digital para analógico)
Interface interna	áudio de alta definição
Interface externa	um conector do microfone integrado, dois conectores para auscultadores/altifalantes estéreo
Altifalante	dois altifalantes principais de 4 ohms com um subwoofer de 4 ohms
Amplificador de altifalante interno	2 watt por canal com subwoofer de 3 watt
Controlos de volume	menus do programa, botões de controlo do suporte multimédia

Portas e conectores

IEEE 1394a	conector série de 4 pinos
Adaptador de rede	um conector RJ45 10/100/1000
USB	dois conectores de 4 pinos compatíveis com USB 2.0
eSATA	um conector combo eSATA/USB de 4 pinos
Vídeo	um conector de 15 orifícios
HDMI	um conector de 19 pinos
DisplayPort	um conector de 20 pinos

Monitor

Tipo	WLED 16 polegadas RGBLED 16 polegadas FHD WLED 15,6 polegadas
Dimensões (área activa)	
Altura	198,72 mm (WLED/RGBLED 16 polegadas) 193,59 mm (FHD WLED 15,6 polegadas)
Largura	353,28 mm (WLED 16 polegadas) 353,45 mm (RGBLED 16 polegadas) 344,16 mm (WLED 15,6 polegadas)
Diagonal	406,4 mm (16 polegadas)

Monitor

Resolução máxima	1366 x 768 (WLED) 1920 x (3) x 1080 (RGBLED) 1920 x 1080 (FHD WLED)
Taxa de actualização	60 Hz
Ângulo de funcionamento	0° (fechado) a 140°
Ângulos de visualização	
Horizontal	mínimo $\pm 55^\circ$ (WLED) mínimo $\pm 65^\circ$ (RGBLED) mínimo $\pm 60^\circ$ (FHD WLED)
Vertical	mínimo $\pm 45^\circ$ (WLED/RGBLED) mínimo $\pm 50^\circ$ (FHD WLED)

Especificações básicas

Monitor

Luminosidade (com ETED)

Studio XPS
1640 300 cd/m² (típico)
 250 cd/m² (mínimo)
 (WLED/RGBLED)

300 cd/m² (típico)
270 cd/m² (mínimo)
(FHD WLED)

Studio XPS
1645/1647 300 cd/m² (típico)
 250 cd/m² (mínimo)
 (WLED/RGBLED)

300 cd/m² (típico)
270 cd/m² (mínimo)
(FHD WLED)

Monitor

Distância entre
píxeis 0,2588 mm (WLED)
 0,1840 mm (RGBLED)
 0,1792 mm (FHD WLED)

Controlos o brilho pode ser
 controlado através
 dos atalhos do teclado
 (consulte o *Guia de
Tecnologia da Dell* para
 obter mais informações)

Teclado (retroiluminado)

Número de
teclas 86 (EUA e Canadá);
 87 (Europa); 90 (Japão)

Disposição QWERTY/AZERTY/Kanji

Câmara

Pixel	2.0 megapixel
Resolução de vídeo	
Studio XPS 1640	320 x 240 ~ 1600 x 1200 (640 x 480 a 30 fps)
Studio XPS 1645/1647	320 x 240 ~ 1600 x 1200 (1280 x 720 a 30 fps)
Ângulo de visão diagonal	66°
Resolução da posição X/Y (modo de mesa digitalizadora)	240 cpi
Dimensão	
Largura	área activa do sensor de 61,9 mm (2,43 polegadas)
Altura	rectângulo de 39,04 mm (1,53 polegadas)

Bateria

Tipo	lões de lítio “inteligente” com 6/9 células
Profundidade	52,3 mm (6/9 células)
Altura	21,95 mm (6 células) 41,54 mm (9 células)
Largura	204,1 mm (6 células) 292,7 mm (9 células)
Peso	0,33 kg (6 células) 0,48 kg (9 células)
Tensão	11,1 VCC
Tempo de carga (aproximado)	4 horas (quando o computador está desligado)

Especificações básicas

Bateria

Tempo de funcionamento	o tempo de funcionamento da bateria varia consoante as condições de funcionamento e pode ser significativamente reduzido em determinadas condições que exijam muita energia. consulte o <i>Guia de Tecnologia da Dell</i> para obter mais informações.
Tempo de vida útil (aproximado)	300 ciclos de carga/descarga
Variação da temperatura	
Funcionamento	0° a 35°C
Armazenamento	-40° a 65°C

Bateria

Bateria de célula tipo moeda	CR-2032
------------------------------	---------

Adaptador de CA

Tensão de entrada	100–240 VCA
Corrente de entrada (máximo)	1,5 A
Frequência de entrada	50–60 Hz
Potência de saída	65 W, 90 W ou 130 W
Corrente de saída	
65 W	3,34 A (contínua)
90 W	4,62 A (contínua)
130 W	6,70 A (contínua)
Potência de saída nominal	19,5 VCC

Adaptador de CA

Dimensões

65 W

Altura 15 mm

Largura 66 mm

Profundidade 127 mm

90 W

Altura 16 mm

Largura 70 mm

Profundidade 147 mm

130 W

Altura 76,2 mm

Largura 25,4 mm

Profundidade 154,7 mm

Adaptador de CA

Peso (sem cabo de alimentação CA)

65 W 0,26 kg

90 W 0,345 kg

130 W 0,52 kg

Variação da temperatura

Funcionamento 0° a 40°C

Armazenamento -40° a 70°C

Características físicas

Altura 24,09 mm a 33,95 mm

Largura 384,9 mm

Profundidade 254,59 mm

Peso (com uma bateria de 6 células) Configurável para menos de 2,94 kg

Especificações básicas

Ambiente do computador

Variação da temperatura

Funcionamento 0° a 35°C

Armazenamento -40° a 65°C

Humidade relativa (máxima)

Funcionamento 10% a 90%
(sem condensação)

Armazenamento 5% a 95%
(sem condensação)

Vibração máxima (utilizando um espectro de vibração aleatório que simula o ambiente do utilizador)

Funcionamento 0,66 GRMS

Armazenamento 1,3 GRMS

Ambiente do computador

O choque máximo (em funcionamento — medido com o Dell Diagnostics em execução no disco rígido e um impulso semi-senoidal de 2 ms; não em funcionamento — medido com o disco rígido na posição “head-parked” e um impulso semi-senoidal de 2 ms)

Funcionamento 110 G

Armazenamento 163 G

Altitude (máxima)

Funcionamento -15,2 a 3048 m
(-50 a 10.000 pés)

Armazenamento -15,2 a 10.668 m
(-50 a 35.000 pés)

Nível de contaminação pelo ar G2 ou inferior, como definido pela ISA-S71.04-1985

Apêndice

Informações sobre produtos da Macrovision

Este produto inclui tecnologia de protecção de direitos de autor que está protegida por reclamações de método de algumas patentes dos EUA, e outros direitos de propriedade intelectual pertencentes à Macrovision Corporation e a outros proprietários de direitos. A utilização desta tecnologia de protecção de direitos de autor tem de ser autorizada pela Macrovision Corporation e destina-se a uma utilização doméstica e a outras utilizações limitadas de visualização, excepto se autorizado pela Macrovision. É proibida a engenharia inversa ou desmontagem.

Índice remissivo

A

- acesso ao FTP, anónimo **54**
- adaptador de CA
 - dimensão e peso **71**
- ajuda
 - obter assistência e suporte **52**
- as minhas transferências dell **38**

C

- capacidades do computador **28**
- CDs, reproduzir e criar **28**
- Centro de suporte da Dell **37**
- chipset **63**
- computador, configurar **5**
- conector DisplayPort **21**
- configuração, antes de começar **5**

- Contactar a Dell **59**
- controladores e transferências **61**

D

- danos, evitar **5**
- DellConnect **53**
- Dell Diagnostics **41**
- devoluções sob garantia **56**
- discos
 - ejectar **26**
 - utilizar **26**
- DVDs, reproduzir e criar **28**

E

- encontrar mais informações **60**
- endereços de e-mail
 - para suporte técnico **54**

endereços de e-mail do suporte **54**

enviar produtos

para devolução ou reparação **56**

especificações **62**

estado do pedido **55**

extensões eléctricas, utilizar **6**

F

fluxo de ar, permitir **5**

funcionalidades de software **28**

I

ISP

fornecedor de serviço de Internet (ISP) **9**

L

ligação à Internet **9**

ligação de rede

reparar **32**

ligação de rede sem fios **10**

ligar (ligação)

à Internet **9**

Lista de verificação de diagnóstico **58**

luzes de estado do dispositivo **14**

M

Mensagens do sistema **38**

P

problemas, resolver **31**

problemas de alimentação, resolver **33**

problemas de hardware

diagnóstico **40**

problemas de software **34**

processador **62**

produtos

informações e compras **55**

R

- reconhecimento facial **22**
- recursos, encontrar mais **60**
- rede com fios
 - cabo de rede, ligar **6**
- Resolução de problemas de hardware **40**
- resolver problemas **31**
- restaurar imagem de fábrica **50**

S

- serviço de atendimento ao cliente **53**
- sites do suporte
 - a nível mundial **54**
- suporte da memória **63**
- suporte de dados de recuperação do sistema **8**
- suporte técnico **53**

T

- tecnologia sem fios Bluetooth **14**

U

- unidade de disco
 - tamanhos de disco suportados **26**
- USB PowerShare **18**

V

- ventilação, garantir **5**

W

- Windows
 - assistente de compatibilidade de programas **35**
 - configuração **8**

Impresso na Irlanda.

www.dell.com | support.dell.com



04VRFGA00